

Protégez votre habitat !



VOLETS ROULANTS



**FUTUROL**  
LA PERFORMANCE CERTIFIÉE

## Optez pour le confort avec nos boucliers thermiques

|   |  |   |  |
|---|--|---|--|
|  | <b>Maîtrisez la luminosité</b>                             |  | <b>Sécurisez votre habitation</b>                                  |
|  | <b>Isolez-vous des fluctuations thermiques extérieures</b> |  | <b>Protégez-vous des regards indiscrets</b>                        |
|  | <b>Réduisez les nuisances sonores extérieures</b>          |  | <b>Disponible jusqu'à 4,50 mètres de large et 3 mètres de haut</b> |

## Choisissez votre protection

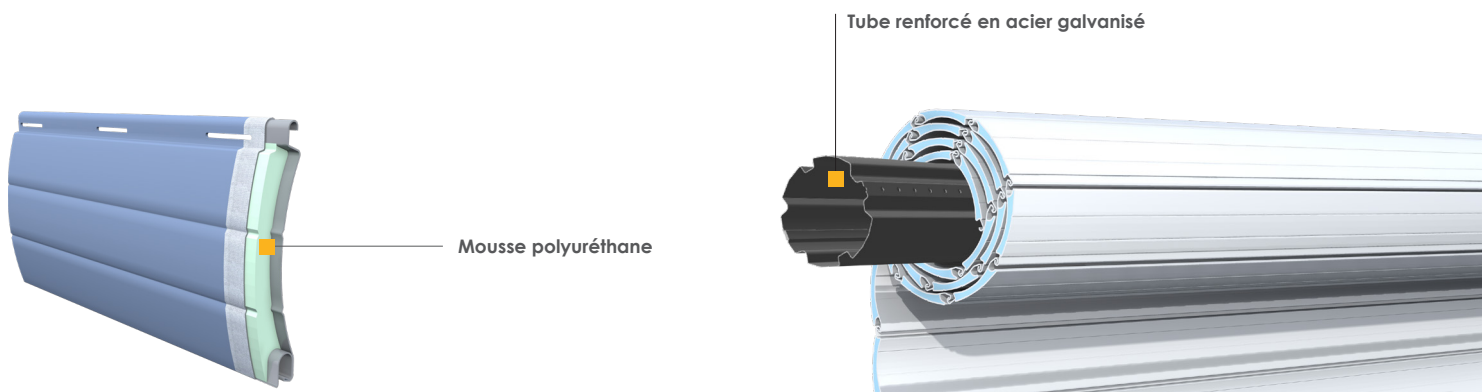



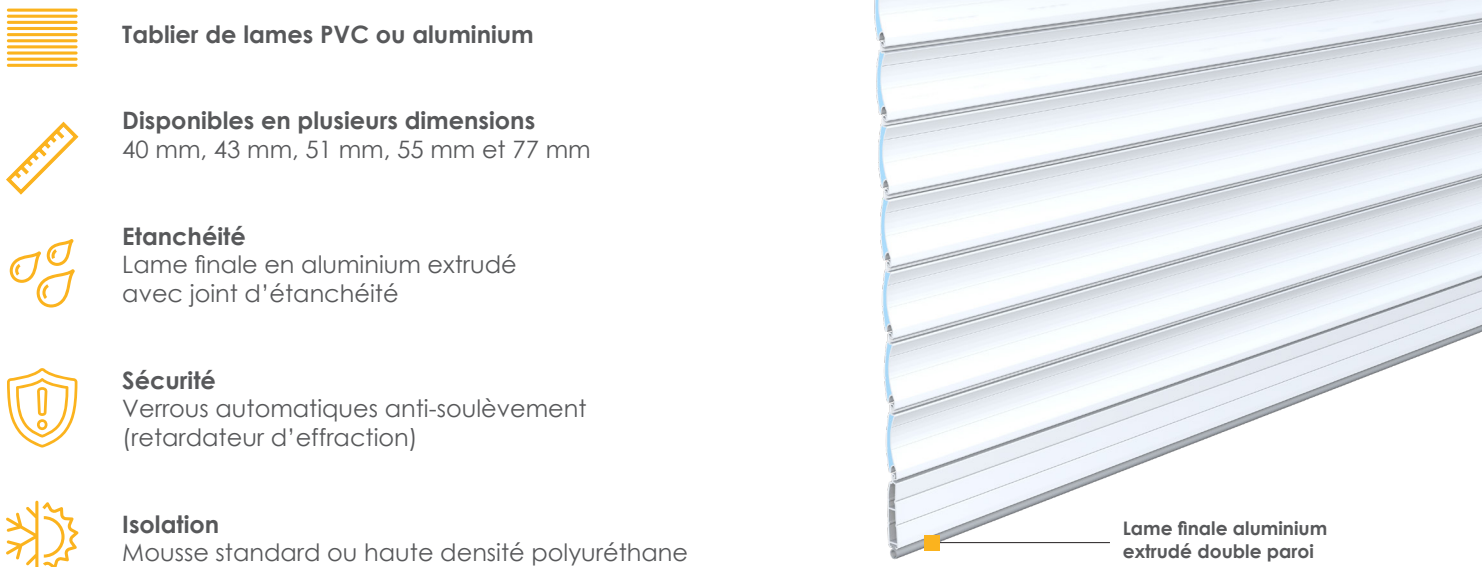

**Mousse polyuréthane**

**Tube renforcé en acier galvanisé**



**Lame finale aluminium extrudé double paroi**

-  **Tablier de lames PVC ou aluminium**
-  **Disponibles en plusieurs dimensions**  
40 mm, 43 mm, 51 mm, 55 mm et 77 mm
-  **Étanchéité**  
Lame finale en aluminium extrudé avec joint d'étanchéité
-  **Sécurité**  
Verrous automatiques anti-soulèvement (retardateur d'effraction)
-  **Isolation**  
Mousse standard ou haute densité polyuréthane

## Choisissez vos options

|   |  |   |   |
|---|--|---|---|
|  | <b>PACK ALARME</b><br>Equipé d'un système qui décèle toute tentative d'intrusion. L'alarme se déclenche dès l'ouverture manuelle du tablier. |  | <b>PACK MOUSTIQUAIRE &amp; MOUSTIQUAIRE MOTORISÉE*</b><br>Moustiquaire à enroulement manuel ou motorisé intégrée. C'est la barrière idéale pour ne pas subir les moustiques ! |
|---|--|---|---|

\* Disponible exclusivement avec Sun'rol Futur'com solaire et Iz'rol Futur'com solaire.

## Choisissez votre couleur

Sélectionnez votre couleur parmi nos coloris standards ou personnalisés.

Précurseur de la couleur, FUTUROL a développé son savoir-faire et ses équipements avec des cabines de laquage ultra modernes pour satisfaire vos exigences. Nous vous offrons une large gamme de coloris standards et personnalisés. Toutes nos peintures répondent à des tests normalisés, facilement recyclables, contribuant ainsi à la protection de l'environnement.

**NOS COLORIS STANDARDS** aux mêmes conditions que le blanc

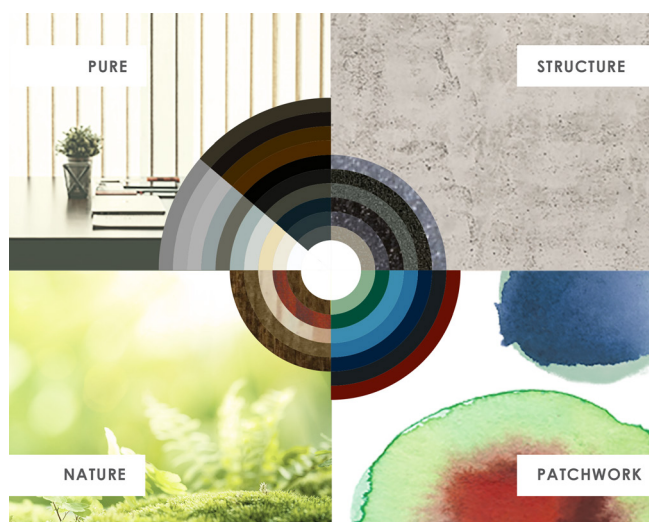

### GAMME PURE

**20 nuances** subtiles et naturelles pour des volets roulants sobres et épurés, qui donnent un effet moderne.

### GAMME NATURE

**5 nuances** imitation bois pour des volets roulants authentiques et intemporels, qui donnent du cachet.

### GAMME STRUCTURE

**6 nuances** sablées pour des volets roulants avec une finition structurée, qui donnent du caractère.

### GAMME PATCHWORK

**7 nuances** vives et colorées pour des volets roulants atypiques qui donnent une touche d'originalité.

## Choisissez votre manœuvre

C'est vous qui commandez !

-  Manœuvre motorisée solaire
-  Manœuvre motorisée radio intégrée à votre domotique
-  Manœuvre motorisée radio
-  Manœuvre motorisée filaire
-  Manœuvre manuelle

### Les + de la motorisation

-  Motorisation invisible.
-  Ouverture et fermeture silencieuse.
-  Détection automatique d'obstacle.
-  Pilotez l'ensemble des équipements de chez vous ou à distance



**2 types de motorisations disponibles**  
FUTUROL et Somfy®



## VOLETS ROULANTS POUR LA RÉNOVATION

Disponible avec des lames en aluminium ou PVC, la gamme **RÉNO'ROL** s'accorde avec à tous les styles de façades grâce aux deux formes de coffres et aux nombreux coloris au choix.



DISPONIBLE AVEC PACK **ALARME**



DISPONIBLE AVEC PACK **MOUSTIQUAIRE**

**DISPONIBLE AVEC LAMES** aluminium extrudée EX 43 mm / aluminium EE Economie d'Énergie 43 mm / aluminium HD mousse haute densité 43 mm et 51 mm / aluminium standard ST 43 mm et 51 mm / PVC 40 mm et 55 mm

**JUSQU'À 32 COLORIS DE LAMES DISPONIBLES** parmi nos gammes de coloris standards

*Coffre, coulisses et lame finale coordonnés aux coloris de lames*

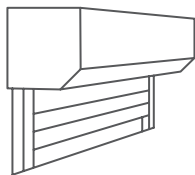

Coffre pan coupé  
disponible jusqu'à 230 mm

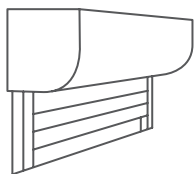

Coffre quart de rond  
disponible jusqu'à 205 mm



**EXISTE EN VERSION RÉNO'ROL ITE (isolation thermique par l'extérieur)**  
pour une intégration parfaite à la façade

Le volet **SUN'ROL** se compose d'un panneau solaire extra-plat, d'un moteur à courant continu et d'une batterie contenus dans le coffre. Son moteur solaire intègre le système de télécommande pour un fonctionnement 100% sans fil, parfaitement autonome.



**Volet motorisé basse consommation, il n'utilise que l'énergie solaire**



**S'installe sans raccordement électrique**



**DISPONIBLE AVEC PACK MOUSTIQUAIRE & PACK MOUSTIQUAIRE MOTORISÉE\*\***

\*\* Disponible exclusivement avec Sun'rol Futur'com solaire.

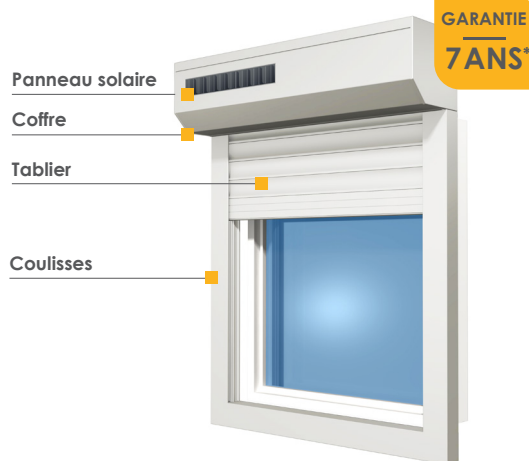

\* La garantie est de 7 ans pièces pour les volets roulants équipés d'une motorisation marque SOMFY® ou Futur'com solaire et 2 ans pièces en ce qui concerne les points de commande.



**DISPONIBLE AVEC LAMES**  
**aluminium EE Economie d'Energie 43 mm**  
**aluminium standard ST 43 mm**

### JUSQU'À 32 COLORIS DE LAMES DISPONIBLES

parmi nos gammes de coloris standards  
*Coffre, coulisses et lame finale*  
 coordonnés aux coloris de lames



## BLOCS-BAIE POUR LA RÉNOVATION

Installés à l'intérieur de l'habitation, ils bénéficient d'un **entretien réduit** et d'une **belle longévité**.



Disponible avec motorisation solaire



### BLOC'ROL GF

Coffre tout PVC blanc

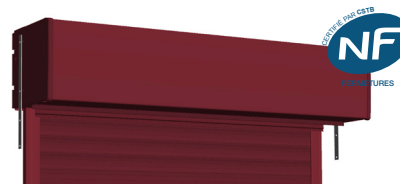

### COLOR'BLOC GF

Coffre disponible en plusieurs coloris pour plus de choix!



**DISPONIBLE AVEC LAMES** aluminium EE Economie d'Energie 43 mm / aluminium HD mousse haute densité 43 mm / aluminium standard ST 43 mm / PVC 40 mm

**JUSQU'À 32 COLORIS DE LAMES DISPONIBLES** parmi nos gammes de coloris standards



## VOLETS ROULANTS POUR LA CONSTRUCTION NEUVE

### COFFRES **TUNNELS** ET COFFRES TUNNELS AVEC VOLET PRÉ-MONTÉ

Invisibles de l'extérieur comme de l'intérieur, ils s'adaptent facilement à la maçonnerie avec des solutions isolantes et esthétiques.

#### **FUTURLITE**

Coffre tunnel seul, sans volet.

**2 coffres tout linteau** : Fibre et Face'bric.

**2 coffres en ½ linteau**, une solution esthétique et isolante : Fibre et Face'bric.

#### **COMBI'ROL**

Coffre tunnel avec volet traditionnel pré-monté.

**2 coffres tout linteau** : Fibre et Face'bric.

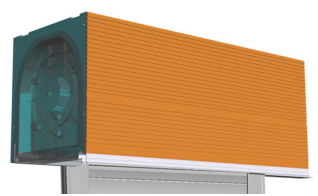

Exemple avec Combirol Face'bric Performance R+



#### **DISPONIBLE AVEC LAMES**

aluminium extrudée EX 43 mm / aluminium EE Economie d'Énergie 43 mm / aluminium HD mousse haute densité 51 mm / aluminium standard ST 51 mm / PVC 55 mm

**JUSQU'À 31 COLORIS DE LAMES DISPONIBLES** parmi nos gammes de coloris standards

*Coulisses et lame finale coordonnées aux coloris de lames*

## BLOCS-BAIE POUR LA CONSTRUCTION NEUVE

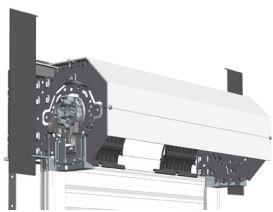

### EASY'BLOC GF

Pour un coffre demi-linteau avec possibilité de manœuvre déportée

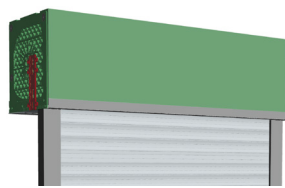

### CALO'ROL

Prêt à crépir, il se pose et s'adapte à toutes les gammes de menuiseries

**DISPONIBLE AVEC LAMES** aluminium EE Economie d'Energie 43 mm / aluminium HD mousse haute densité 43 mm / aluminium standard ST 43 mm / PVC 40 mm et 55 mm

**DISPONIBLE AVEC LAMES** aluminium HD mousse haute densité 51 mm / aluminium standard ST 51 mm / PVC 55 mm

#### JUSQU'À 32 COLORIS DE LAMES DISPONIBLES

parmi nos gammes de coloris standards

*Coulisses et lame finale coordonnées aux coloris de lames*

#### JUSQU'À 31 COLORIS DE LAMES DISPONIBLES

parmi nos gammes de coloris standards

*Coulisses et lame finale coordonnées aux coloris de lames*



Disponible avec motorisation solaire

## LES VOILETS ROULANTS TRADITIONNELS

Nos volets traditionnels à monter dans un coffre tunnel ou un coffre menuisé existant.

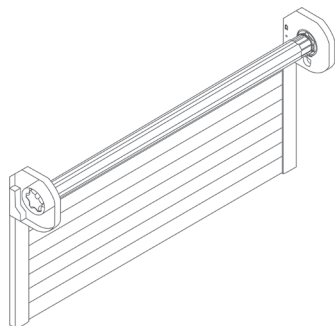

### IZI'ROL

Volet roulant autoportant à mise en œuvre ultra-rapide, conçu pour les **coffres tunnel**, les maisons à **ossature bois** et les **chéneaux de vérandas**.



**DISPONIBLE AVEC PACK MOUSTIQUAIRE & PACK MOUSTIQUAIRE MOTORISÉE\***



**DISPONIBLE AVEC LAMES** aluminium EE Economie d'Energie 43 mm / aluminium HD mousse haute densité 43 mm et 51 mm / aluminium standard ST 43 mm et 51 mm / PVC 40 mm et 55 mm



Disponible avec motorisation solaire

#### JUSQU'À 32 COLORIS DE LAMES DISPONIBLES

parmi nos gammes de coloris standards

*Coulisses et lame finale coordonnées aux coloris de lames*

\* Disponible exclusivement avec motorisation Futur'com solaire.



### TRAD'COFFRE

Volet roulant à monter dans un **coffre tunnel existant**.



### TRAD'ROL Classique

Volet roulant à installer dans un **coffre menuisé**.



**DISPONIBLE AVEC LAMES** aluminium extrudée EX 43 mm / aluminium HD mousse haute densité 51 mm / aluminium standard ST 51 mm, 55 mm et 77\*\* mm / PVC 55 mm

**JUSQU'À 31 COLORIS DE LAMES DISPONIBLES** parmi nos gammes de coloris standards

*Coulisses et lame finale coordonnées aux coloris de lames*

\*\* Uniquement disponibles avec volet roulant TRAD'ROL Classique.

# FAITES CONFIANCE À FUTUROL



Réparties sur tout le territoire français, chacune dédiée à une gamme de produits.



Exigeant sur la qualité, **FUTUROL** a mis en place un process de suivi de vos commandes : du contrôle des matières premières à la méthode de fabrication jusqu'au point de livraison.

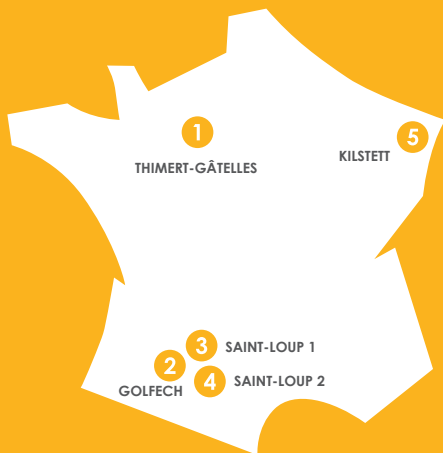

- 1 USINE DE THIMERT-GÂTELLES**  
Siège social et production des volets roulants.
- 2 USINE DE GOLFECH**  
Site dédié à la fabrication des blocs-baie industriels.
- 3 USINE DE SAINT-LOUP 1**  
Unité automatisée dédiée à la fabrication des portes de garage sectionnelles et portes à enroulement.
- 4 USINE DE SAINT-LOUP 2**  
Centre de recherche et d'essais R&D. Production de pièces détachées.
- 5 USINE DE KILSTETT**  
Site de fabrication des brise-soleil orientables.

## La performance certifiée

**Notre performance s'exprime par notre vision d'entreprise : concevoir, développer, tester et certifier nos produits.**

Nos produits sont soumis à des contrôles réguliers réalisés par le Centre Scientifique et Technique du Bâtiment (CSTB), organisme indépendant d'évaluation, mandaté par AFNOR Certification.



**Le marquage CE indique que nos produits respectent les Directives Européennes en matière de sécurité, de santé et de respect de l'environnement.**



**La certification NF, 1<sup>ère</sup> marque de certification de produits en France garantit le respect de critères de qualité mais aussi de fiabilité et de longévité. Vous trouverez chez FUTUROL des volets roulants répondant aux critères NF Fermetures.**



**Elaborées par notre centre de recherche et développement, nos volets roulants sont composés de pièces durables et pérennes, garanties 5 ans.**

*\*Selon critères*

[www.futurol.fr](http://www.futurol.fr)

